

KARTA TECHNICZNA

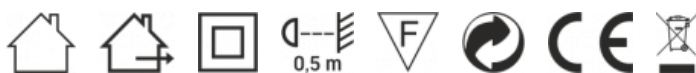

LED Oprawa sufitowa z dekoracyjnym podświetleniem



Zgodnie z przepisami Ustawy o WEEE zabronione jest umieszczanie łącznie z innymi odpadami zużytego sprzętu oznakowanego symbolem przekreślonego kosza. Użytkownik, chcąc pozbyć się sprzętu elektronicznego i elektrycznego, jest zobowiązany do oddania go do punktu zbierania zużytego sprzętu. W sprzęcie nie znajdują się składniki niebezpieczne, które mają szczególnie negatywny wpływ na środowisko i zdrowie ludzi.

VIDEX®

VIDEX DL5R 44W 3000K-4000K-5000K 230V czarna

INDEKS: VL-DL5R-44CB



GWARANCJA 2 LATA

Parametry ogólne

Źródło światła lub produkt zawierający źródło światła	Źródło światła
Wymienne źródło światła	nie

Rodzaj źródła światła

Klasa energetyczna	F
Możliwość przyciemniania	nie
Kierunkowe (DLS) lub bezkierunkowe (NDLS) źródło światła	NDLS
Połączone źródło światła (CLS)	nie
Regulowane kolorystycznie źródło światła	tak
Źródło światła zasilane z sieci (MLS) lub niezasilane z sieci (NMLS)	MLS
Źródło światła o wysokiej luminancji	nie
Ostona przeciwodblaskowa	nie
Technologia	LED

Parametry elektryczne

Moc w trybie włączenia (Pon)	44 W
Napięcie znamionowe, częstotliwość	AC 220-240 V, 50/60 Hz
Maksymalne natężenie prądu	212 mA
Interfejs wejściowy	Blok zacisków
Klasa ochronności przed porażeniem elektrycznym	II
Współczynnik przesunięcia fazowego (cos φ1)	0.9
Współczynnik przeżywalności	1
Zużycie energii w trybie pracy źródła światła (kWh/1000h)	44

Parametry fotometryczne

Useful luminous flux (Φuse)	4800 Lm
Temperatura barwowa światła	5000K (neutralny biały), 4000K (neutralny biały), 3000K (ciepły biały)
Kąt rozproszenia	140°
Wskaźnik oddawania barw	Ra > 80
Cykle włącz/wyłącz	20000
Godziny pracy (L70B50)	30000 godz
Użyteczny strumień świetlny źródła światła Φuse [lm]	w kuli (360°)
Wartość wskaźnika oddawania barw R9	>0
The lumen maintenance factor	≥96%
Współczynnik migotania (Pst LM)	≤1
Współczynnik efektu stroboskopowego (SVM)	-

INDEKS: VL-DL5R-44CB

Spójność barw w elipsach MacAdama (SDCM)	<6 (3000K), <6 (4000K), <6 (5000K)
CRI MIN	Ra 80
CRI MAX	Ra 88

Dodatkowe informacje

Miejsce instalacji	Sufit
Środowisko użytkowania	wewnątrz, na zewnątrz
Kolor obudowy	Czarny
Materiał dyfuzora	Polipropylen (PP)
Minimalna odległość od oświetlanego obiektu	0.5 m
Promieniowanie ultrafioletowe	nie
Zakres temperatur pracy	-20° +40°C
Odpowiednie do instalacji na normalnie palnych powierzchniach	tak
Zawartość rtęci	nie
Klasa ochrony IP	IP54
Materiał obudowy	ABS

Wymiary

Kod EAN	4820246487368
W paczce	1 szt.
Wysokość	500 mm
Opakowanie zbiorcze	10 szt.
Szerokość	500 mm
Głębokość	26 mm
Masa netto jednostki	1.66kg

Znaki oznaczające towary

Oznakowanie opakowań

Przetwarzanie odpadów, CE, Utylizacja

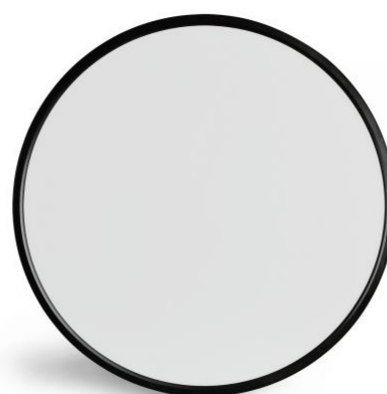

VIDEX[®]

VIDEX DL5R 44W 3000K-4000K-5000K 230V czarna

INDEKS: VL-DL5R-44CB

VIDEX[®]



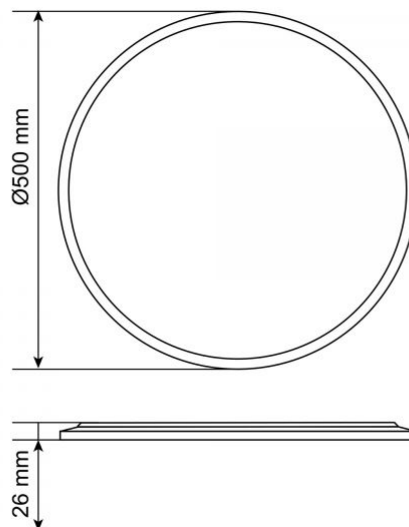

















VIDEX DL5R 44W 3000K-4000K-5000K 230V czarna

INDEKS: VL-DL5R-44CB

Zastrzegamy sobie prawo do zmian technicznych. Dane zawarte w tym materiał nie jest prawnie wiążący.

Allegro opt Sp. z o.o., ul. Mierzeja Wiślana 11,
30-732 Krakow, Polska.

INDEKS: VL-DL5R-44CB

-  Produkt musi być używany wewnątrz
-  Produkt musi być używany na zewnątrz
-  Klasa ochrony przed porażeniem prądem elektrycznym II - zapewniana nie tylko przez izolację podstawową, ale także przez izolację podwójną lub wzmacnioną
-  Minimalna odległość od oświetlanego obiektu 0,5 m
-  Produkt może być instalowany i używany w/na powierzchniach normalnie palnych
-  Recykling odpadów po zakończeniu okresu użytkowania produktu
-  Produkt spełnia wymagania dyrektyw UE
-  Zabrania się wyrzucania zużytego sprzętu oznaczonego symbolem przekreślonego kontenera razem z innymi odpadami
-  — Ra > 80 - indeks oddawania barw
-  — Znamionowe cykle włączenia/wyłączenia 20 000
-  — Żywotność nominalna (godzin) 30 000 h
-  — Produkt nie emituje promieniowania ultrafioletowego Free
-  — Produkt jest niekompatybilny z regulatorami światła Not Dimmable
-  — Zakres temperatur pracy -20° +40°C
-  — Migotanie światła nie przekracza dopuszczalnego poziomu No Flicker
-  — Spójność barw w elipsach MacAdama (SDCM) CCT 3000K
-  — Spójność barw w elipsach MacAdama (SDCM) CCT 4000K
-  — Spójność barw w elipsach MacAdama (SDCM) CCT 5000K
-  — Produkt nie zawiera rtęci Free
-  — Klasa ochrony przed kurzem i wilgocią. Wyrób jest chroniony przed wnikaniem cząstek wody i kurzu do wnętrza obudowy IP54