











VIDEX®





LED STREET LIGHT LAMPA ULICZNA LED LED-STRASSENLEUCHTE



1	2												
 220-240V -50Hz	<table><thead><tr><th></th><th>P_{nom}</th><th></th><th>P_{nom}</th></tr></thead><tbody><tr><td>VLE-SLe14-305</td><td>30W</td><td>VLE-SLe14-1005</td><td>100W</td></tr><tr><td>VLE-SLe14-505</td><td>50W</td><td>VLE-SLe14-1505</td><td>150W</td></tr></tbody></table>		P _{nom}		P _{nom}	VLE-SLe14-305	30W	VLE-SLe14-1005	100W	VLE-SLe14-505	50W	VLE-SLe14-1505	150W
	P _{nom}		P _{nom}										
VLE-SLe14-305	30W	VLE-SLe14-1005	100W										
VLE-SLe14-505	50W	VLE-SLe14-1505	150W										



INDEX	3.1	3.2
VLE-SLe14-305	Φ_{use} 120° 2700Lm	
VLE-SLe14-505	5000Lm	
VLE-SLe14-1005	10000Lm	
VLE-SLe14-1505	15000Lm	

4  CCT 5000K	5  Not Dimmable	6  Ra ≥ 80	7  90 x 130°	8  30 000 h
--	--	---	---	--

9  IP65	10  ON/OFF 20 000	11  IK 07	12  Free	13  Free
--	--	---	--	--

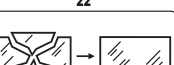
14  ERP 2.0 Compliable	15  200°	16  t°C -20 +50	17 	18  0,5 m
--	--	--	--	---

19 	20 	21 	22 
---	--	--	--

23 	24 	25 
---	--	--

EN LED STREET LIGHT

- Rated voltage, frequency.
- Rated power.
- Rated luminous flux.
- 3.1. Nominal useful luminous flux (120°).
- 3.2. Energy efficiency class.
- Color temperature.
- Not compatible with lighting dimmer.
- Color Rendering Index.
- Nominal beam angle.
- Nominal lifetime.
- Protection against dust and water jets provided.
- ON/OFF cycles.
- Protection against mechanical impacts.
- Ultraviolet-free.
- Mercury-free.
- Compliance with standards of ecodesign and energy labeling in force from Sep 01, 2021.
- Adjustable tilt angle of the fixture.
- Working temperature.
- Product meets requirements of EU directives.
- The minimum distance from the illuminated object.
- Class I. A product in which protection against electric shock is provided not only by means of basic insulation but also through additional safety measures, i.e. extra protective circuit to which protective conductor of the fixed feeding installation needs to be connected.
- Product can be installed and operated in/on a surface made of materials which are normally flammable.
- For outdoor use only.
- Replace the defective lamp cover immediately. Don't use the product if the outer bulb is cracked or broken.
- LED light source cannot be replaced.
- Danger of electric shock.

ENVIRONMENTAL PROTECTION

25. Pursuant to the provisions of the WEEE Act, it is forbidden to put waste equipment marked with the symbol of a crossed bin together with other waste. The user, wishing to get rid of electronic and electrical equipment, is obliged to return it to a waste equipment collection point. There are no hazardous components in the equipment that have a particularly negative impact on the environment and human health.

PRODUCT'S PURPOSE AND APPLICATION

This product is intended for illumination of parks, streets and building structures.

INSTALLATION INSTRUCTIONS

- Installation must be performed by an electrician or authorized person. Read the user's manual prior installation. **Any assembly or maintenance activities to be done with power supply OFF.**
- To install the LED street light on the surface: 1.1. Drill 4 holes in the surface and fix the dowels in the holes (not included) (Fig.1.1);
 - Connect the **L, N**,  wires to the ~ 230V, 50 / 60Hz mains using an outdoor junction box and screw terminal (not included) (Fig.1.2). The ends of the wires must be insulated to the appropriate length;
 - Fix LED street light with screws (Fig.1.3);
 - Adjust the tilt angle and tighten the mechanism (Fig.1.4).
 - To install the LED street light on the pole (not included):

- 2.1. Connect the **L, N**,  wires to the ~ 230V, 50 / 60Hz mains using an outdoor junction box and screw terminal (Fig.2.1). The ends of the wires must be insulated to the appropriate length;
 - 2.2. Fix LED street light on the pole and tighten all mounting screws securely (Fig.2.2).The diameter of the mounting hole is indicated on the package;
 - 2.3. Adjust the tilt angle and tighten the mechanism (Fig.2.3).
- Before the first use it is necessary to verify that mechanical installation and electric connection are carried out correctly.

FUNCTIONAL CHARACTERISTICS

This product should be used outdoor only.

MAINTENANCE & SAFETY INSTRUCTIONS

Any maintenance work must be performed when the power supply is cut OFF and the product has cooled down. Clean only with soft and dry cloths. Do not use chemical detergents. Do not cover the product. Ensure free air access. LED product may heat up to a high temperature. Product can only be supplied by rated voltage or voltage within the range provided. It's forbidden to use the product with the damaged electric wiring or places of connections. ATTENTION! Do not look directly at LED light beam. It's forbidden to use the product with damaged cover. Product must not be used in unfavorable conditions, e.g. explosive air atmosphere, fumes, or chemical fumes, etc. Product with non-replaceable light source of LED type. Product cannot be fixed if the light source becomes damaged. Used or damaged product should be disposed of in accordance with applicable regulations.

Failure to follow these instructions may result in e.g. fire, burns, electrical shock, physical injury and other material and non-material damage. Allegro Opt Sp. z o. o. shall not be responsible for any damage resulting from the failure to follow these instructions. The manufacturer reserves the right to make changes in the manual.

PL LAMPA ULICZNA LED

- Napięcie znamionowe, częstotliwość.
- Moc znamionowa.
- Strumień świetlny.
- 3.1. Nominalny użyteczny strumień świetlny (120°).
- 3.2. Klasa energetyczna.
- Temperatura barwowa.
- Nie jest kompatybilny ze ściemniaczem.
- Wskaźnik oddawania barw.
- Nominalny kąt promieniowania.
- Żywotność nominalna.
- Zapewniona ochrona przed kurzem i strumieniami wody.
- Cykle ON/OFF.
- Ochrona przed uderzeniami mechanicznymi.
- Bez ultrafioletu.
- Bez rtęci.
- Zgodności z normami ekoprojektu i etykietowania energetycznego obowiązującymi od 01.09.2021r.
- Regulowany kąt nachylenia oprawy.
- Temperatura pracy.
- Produkt spełnia wymagania dyrektyw UE.
- Minimalna odległość od oświetlanego obiektu.
- Klasa I. Produkt, w którym ochronę przed porażeniem prądem zapewnia nie tylko podstawowa izolacja, ale także dodatkowe zabezpieczenia, tj. dodatkowy obwód ochronny, do którego należy podłączyć przewód ochronny stałej instalacji zasilającej.
- Produkt może być instalowany i eksploatowany w/na powierzchni

- wykonanej z materiałów palnych.
- Tylko do użytku zewnętrznego.
- Natychmiast wymień uszkodzoną osłonę lampy. Nie używaj produktu, jeśli zewnętrzna bańka jest pęknięta lub uszkodzona.
- Niewymienne źródło światła LED.
- Niebezpieczeństwo porażenia prądem.

OCHRONA ŚRODOWISKA



25. Zgodnie z przepisami Ustawy o WEEE zabronione jest umieszczanie łącznie z innymi odpadami zużytego sprzętu oznakowanego symbolem przekreślonego kosza. Użytkownik, chcąc pozbyć się sprzętu elektronicznego i elektrycznego, jest zobowiązany do oddania go do punktu zbierania zużytego sprzętu. W sprzęcie nie znajdują się składniki niebezpieczne, które mają szczególnie negatywny wpływ na środowisko i zdrowie ludzi.

PRZEZNACZENIE I ZASTOSOWANIE PRODUKTU

Produkt przeznaczony do iluminacji parków, ulic i budynków.

INSTRUKCJE INSTALACJI

Instalacja musi być wykonana przez elektryka lub osobę upoważnioną. Przed instalacją przeczytaj instrukcję obsługi. Źródło światła i zasilacz stanowią integralną całość. Poszczególne elementy nie mogą działać osobno. **Wszelkie czynności montażowe lub konserwacyjne należy wykonywać przy wyłączonym zasilaniu.**

- Aby zamontować lampę uliczną LED na powierzchni: 1.1. Wywierć 4 otwory w powierzchni i zamocuj dyble w otworach (brak w zestawie) (Rys.1.1);
 - Podłączyć przewody **L, N**,  do sieci ~230V, 50/60Hz w zewnętrznej puszcze za pomocą kostki elektrycznej (brak w zestawie) (Rys.1.2). Końce przewodów należy zaizolować na odpowiednią długość;
 - Zamocuj lampę uliczną LED za pomocą śrub (Rys.1.3);
 - Wyreguluj kąt nachylenia i dokręć mechanizm (Rys.1.4).
 - Aby zamontować lampę uliczną LED na słupie (brak w zestawie): 2.1. Podłączyć przewody **L, N**,  do sieci ~230V, 50/60Hz w zewnętrznej skrzynce przyłączeniowej kostką elektryczną (Rys.2.1). Końce przewodów należy zaizolować na odpowiednią długość;
 - 2.2. Zamocuj lampę uliczną LED na słupie i mocno dokręć wszystkie śruby mocujące (Rys.2.2). Średnica otworu montażowego jest podana na opakowaniu;
 - 2.3. Wyreguluj kąt nachylenia i dokręć mechanizm (Rys.2.3).
- Przed pierwszym użyciem należy sprawdzić, czy instalacja mechaniczna i podłączenie elektryczne zostały wykonane prawidłowo.

CHARAKTERYSTYKA FUNKCJONALNA

Ten produkt powinien być używany wyłącznie na zewnątrz.

KONSERWACJA I INSTRUKCJE BEZPIECZEŃSTWA

Wszelkie prace konserwacyjne należy wykonywać po odłączeniu zasilania i ostygnięciu produktu.

Czyścić tylko miękką i suchą szmatką. Nie używaj detergentów chemicznych. Nie zakrywaj produktu. Zapewnij swobodny dostęp powietrza. LED produkt może nagrzewać się do wyższej temperatury. Produkt może być zasilany tylko napięciem znamionowym lub napięciem w podanym zakresie. Zabrania się użytkowania produktu z uszkodzoną instalacją elektryczną lub miejscami połączeń. UWAGA! Nie patrz bezpośrednio na wiązkę światła LED. Zabrania się używania produktu z uszkodzonym dyfuzorem. Produkt nie może być użytkowany w niekorzystnych warunkach np. drgania, wybuchowa atmosfera powietrza, opary lub opary chemiczne itp. Wymiana źródła światła w oprawie jest niemożliwa. Należy wymienić całą oprawę w przypadku uszkodzenia źródła światła. Zużyta lub uszkodzona lampę należy zutylizować zgodnie z przepisami obowiązującymi w tym zakresie. Nieprzestrzeganie tych instrukcji może skutkować m.in. pożarem,

oparzeniami, porażeniem prądem i innymi uszkodzonymi materiałami i niematerialnymi. Allegro Opt Sp. z o.o. nie ponosi odpowiedzialności za szkody powstałe w wyniku nieprzestrzegania niniejszej instrukcji. Producent zastrzega sobie prawo do wprowadzania zmian w instrukcji.

DE

LED-STRASSENLEUCHE

1. Nennspannung, Frequenz.
2. Nennleistung.
3. Bemessungslichtstrom.
- 3.1. Nomineller Nutzlichtstrom (120°).
- 3.2. Energieeffizienzklasse.
4. Farbtemperatur.
5. Nicht kompatibel mit Beleuchtungsdimmer.
6. Farbwiedergabeindex.
7. Nomineller Abstrahlwinkel.
8. Nominale Lebensdauer.
9. Schutz gegen Staub und Strahlwasser vorhanden.
10. EIN/AUS-Zyklen.
11. Schutz gegen mechanische Einwirkungen.
12. UV-frei.
13. Quecksilberfrei.
14. Einhaltung der ab 01.09.2021 geltenden Standards für Ökodesign und Energiekennzeichnung.
15. Einstellbarer Neigungswinkel der Straßenleuchte.
16. Arbeitstemperatur.
17. Produkt erfüllt Anforderungen der EU-Richtlinien.
18. Der Mindestabstand zum beleuchteten Objekt.
19. Klasse I. Ein Produkt, bei dem der Schutz gegen elektrischen Schlag nicht nur durch eine Basisisolierung, sondern auch durch zusätzliche Sicherheitsmaßnahmen gewährleistet ist, d. h. eine zusätzliche Schutzschaltung, an die der Schutzleiter der festen Einspeiseanlage angeschlossen werden muss.
20. Das Produkt kann auf einer Oberfläche aus normal entflammaren Materialien installiert und betrieben werden.
21. Nur für den Außenbereich.
22. Ersetzen Sie sofort die beschädigten Lampenabdeckung. Verwenden Sie das Produkt nicht, wenn der Außenkolben gesprungen oder gebrochen ist.
23. LED-Lichtquelle kann nicht ersetzt werden.
24. Stromschlaggefahr.

UMWELTSCHUTZ

25. Gemäß den Bestimmungen des WEEE-Gesetzes ist es verboten, Altgeräte, die mit dem Symbol einer durchgestrichenen Mülltonne gekennzeichnet sind, zusammen mit anderen Abfällen zu entsorgen. Der Benutzer, der elektronische und elektrische Geräte entsorgen möchte, ist verpflichtet, diese an einer Sammelstelle für Altgeräte abzugeben. Das Gerät enthält keine gefährlichen Komponenten, die sich besonders negativ auf die Umwelt und die menschliche Gesundheit auswirken.

VERWENDUNG UND ANWENDUNG DES PRODUKTS

Dieses Produkt ist für die Beleuchtung von Parks, Straßen und Bauwerken bestimmt.

INSTALLATIONSANLEITUNG

Die Installation muss von einem Elektriker oder einer autorisierten Person durchgeführt werden. Lesen Sie vor der Installation die Bedienungsanleitung. **Jegliche Montage- oder Wartungsarbeiten, die bei ausgeschalteter Stromversorgung durchgeführt werden**

- müssen.** Um die LED-Strassenleuchte an der Oberfläche zu installieren:
- 1.1. Bohren Sie 4 Löcher in die Oberfläche und befestigen Sie die Dübel in den Löchern (Nicht im Set enthalten) (Abb.1.1);
 - 1.2. Verbinden Sie die **L**, **N**- und \ominus -Drähte mit dem ~ 230 V, 50 / 60 Hz-Netz mit einem Außenanschlusskasten und einer Schraubklemme (Nicht im Set enthalten) (Abb.1.2). Die Enden der Drähte müssen auf die entsprechende Länge isoliert werden;
 - 1.3. LED-Strassenleuchte mit Schrauben befestigen (Abb.1.3);
 - 1.4. Stellen Sie den Neigungswinkel ein und ziehen Sie den Mechanismus fest (Abb.1.4).

Um die LED-Strassenleuchte am Mast zu installieren (Nicht im Set enthalten):

- 2.1. Verbinden Sie die **L**, **N**- und \ominus -Drähte mit dem ~ 230 V, 50 / 60 Hz-Netz mit einem Außenanschlusskasten und einer Schraubklemme (Abb.2.1). Die Enden der Drähte müssen auf die entsprechende Länge isoliert werden;
- 2.2. LED-Strassenleuchte am Mast befestigen und alle Befestigungsschrauben fest anziehen (Abb.2.2). Der Durchmesser des Befestigungslochs ist auf der Verpackung angegeben;
- 2.3. Stellen Sie den Neigungswinkel ein und ziehen Sie den Mechanismus fest (Abb.2.3).

Vor dem ersten Gebrauch muss überprüft werden, ob die mechanische Installation und der elektrische Anschluss korrekt ausgeführt wurden.

FUNKTIONELLE EIGENSCHAFTEN

Dieses Produkt ist nur für äußere Verwendung.

BETRIEBSHINWEISE UND WARTUNG

Die Wartung bei ausgeschalteter Versorgung und nach Erkalten des Produkts durchführen. Nur mit weichen und trockenen Stoffen säubern. Keine chemischen Reinigungsmittel verwenden. Das Produkt nicht bedecken. Für ungehinderte Luftzufuhr sorgen. Das LED-Produkt kann sich aufheizen. Das Produkt kann nur mit Nennspannung oder Spannung innerhalb des angegebenen Bereichs geliefert werden. Es ist verboten, das Produkt mit beschädigten elektrischen Leitungen oder Anschlussstellen zu verwenden. **ACHTUNG!** Nicht starr auf die Lichtquelle der LED-Diode blicken. Es ist verboten, das Produkt mit beschädigter Abdeckung zu verwenden. Das Produkt darf an keinem Ort benutzt werden, an dem ungünstige Umgebungsbedingungen herrschen, z.B. Staub, Feinstaub, Wasser, Feuchtigkeit, Vibrationen u.ä. Produkt ist mit nicht austauschbarer Lichtquelle vom Typ LED. Das Produkt kann nicht repariert werden, wenn die Lichtquelle beschädigt ist. Gebrauchte oder beschädigte Produkte sind gemäß den geltenden Vorschriften zu entsorgen. Die Nichtbeachtung dieser Anweisungen kann zu den z.B. Feuer, Verbrennungen, Stromschlag, Körperverletzung und andere materielle und immaterielle Schäden führen. Allegro Opt Sp. z o.o. haftet nicht für Schäden, die aus der Nichtbeachtung dieser Anweisungen resultieren. Der Hersteller behält sich das Recht vor, Änderungen in der Anleitung vorzunehmen.

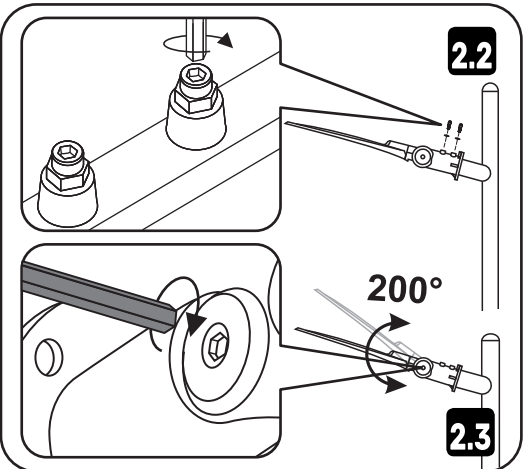
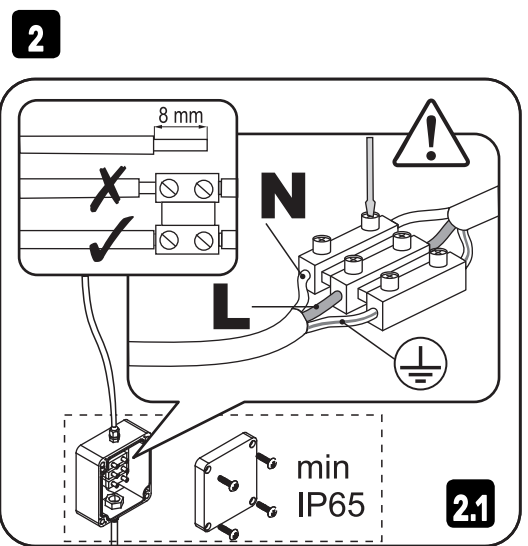
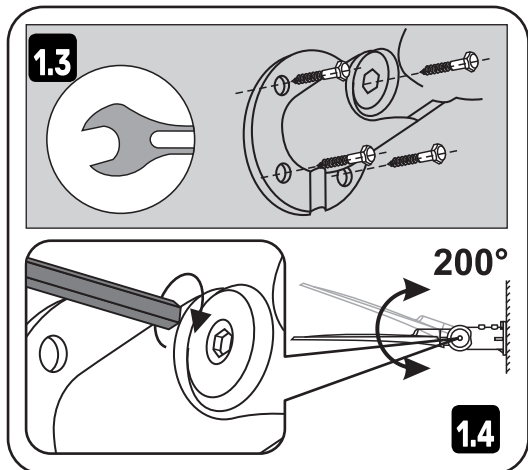
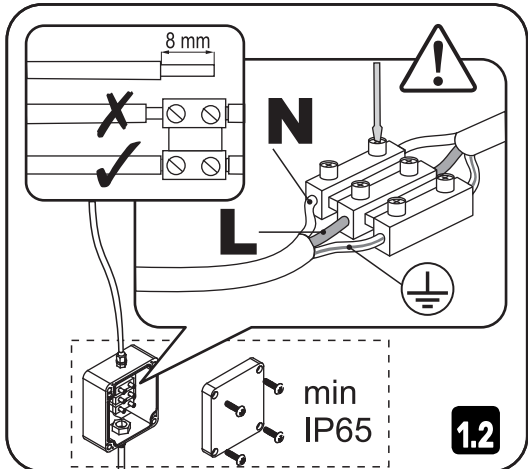
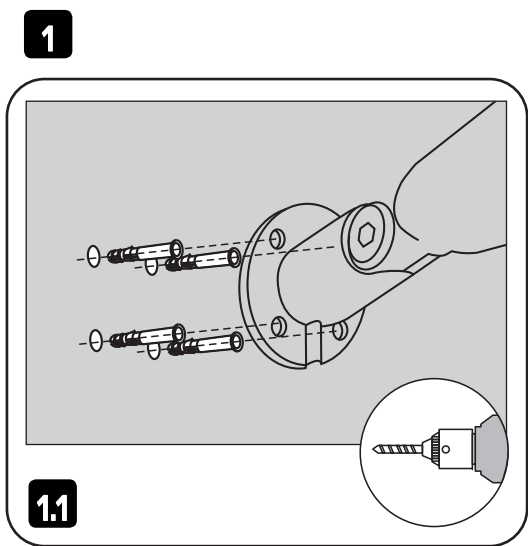

(EN) Not included
(PL) Nie ma w zestawie
(DE) Nicht im Set enthalten