

















## LED FLOODLIGHT NAŚWIETLACZ LED LED FLUTLICHT





1	2	
 220-240V ~50Hz	VLE-F2e-105W VLE-F2e-205W VLE-F2e-305W	$P_{on}$ 10W 20W 30W
	VLE-F2e-505W VLE-F2e-1005W	$P_{on}$ 50W 100W



INDEX	3.1	3.2
VLE-F2e-105W	900Lm	
VLE-F2e-205W	1800Lm	
VLE-F2e-305W	2700Lm	
VLE-F2e-505W	4500Lm	
VLE-F2e-1005W	9000Lm	

4  CCT 4000K	5  Not Dimmable	6  CRI Ra ≥ 80	7  90°	8  30 000 h
--	--	---	---	--

9  IP65	10  ON/OFF 20 000	11  IK 07	12  Free	13  Free
--	--	---	--	--

14  ERP 2.0 Compliable	15  t°C -20 ~ +50	16 	17  0,5 m	18 
--	---	--	---	--

19 	20 	21 	22 
---	--	--	--

23 	24 
---	--

## EN LED FLOODLIGHT

- Rated voltage, frequency.
- Rated power.
- Rated luminous flux.
- Nominal useful luminous flux (360°).
- Energy efficiency class.
- Color temperature.
- Not compatible with lighting dimmer.
- Color Rendering Index.
- Nominal beam angle.
- Nominal lifetime.
- Protection against dust and water jets provided.
- ON/OFF cycles.
- Protection against mechanical impacts.
- Ultraviolet-free.
- Mercury-free.
- Compliance with standards of ecodesign and energy labeling in force from Sep 01, 2021.
- Working temperature.
- Product meets requirements of EU directives.
- The minimum distance from the illuminated object.
- Class I. A product in which protection against electric shock is provided not only by means of basic insulation but also through additional safety measures, i.e. extra protective circuit to which protective conductor of the fixed feeding installation needs to be connected.
- Product can be installed and operated in/on a surface made of materials which are normally flammable.
- For outdoor use only.
- Replace the defective lamp cover immediately. Don't use the product if the outer bulb is cracked or broken.
- Danger of electric shock.
- LED light source cannot be replaced.

## ENVIRONMENTAL PROTECTION

24. Pursuant to the provisions of the WEEE Act, it is forbidden to put waste equipment marked with the symbol of a crossed bin together with other waste. The user, wishing to get rid of electronic and electrical equipment, is obliged to return it to a waste equipment collection point. There are no hazardous components in the equipment that have a particularly negative impact on the environment and human health.

## PRODUCT'S PURPOSE AND APPLICATION

This product is intended for illumination of the public or industrial space, also of the warehouses and building structures.

## INSTALLATION INSTRUCTIONS

Installation must be performed by an electrician or authorized person. Read the user's manual prior installation. **Any assembly or maintenance activities to be done with power supply OFF.** To install the LED floodlight on the surface:

- Drill 2 holes in the surface and fix the dowels in the holes (not included) (Fig.1);
- Connect the **L, N**, wires to the ~ 230V, 50 / 60Hz mains using an outdoor junction box and screw terminal (Fig. 2). The ends of the wires must be insulated to the appropriate length;
- Fix LED floodlight with screws (Fig. 3);

- Adjust the tilt angle and tighten the bolts on the bracket (Fig. 4). Before the first use it is necessary to verify that mechanical installation and electric connection are carried out correctly.

## FUNCTIONAL CHARACTERISTICS

This product should be used outdoor only.

## MAINTENANCE & SAFETY INSTRUCTIONS

**Any maintenance work must be performed when the power supply is cut OFF and the product has cooled down.** Clean only with soft and dry cloths. Do not use chemical detergents. Do not cover the product. Ensure free air access. LED floodlight may heat up to a high temperature. Product can only be supplied by rated voltage or voltage within the range provided. It's forbidden to use the product with the damaged electric wiring or places of connections. ATTENTION! Do not look directly at LED light beam. It's forbidden to use the product with damaged cover. Product must not be used in unfavorable conditions, e.g. vibrations, explosive air atmosphere, fumes, or chemical fumes, etc. Product with non-replaceable light source of LED type. Product cannot be fixed if the light source becomes damaged. Used or damaged product should be disposed of in accordance with applicable regulations. Failure to follow these instructions may result in e.g. fire, burns, electrical shock, physical injury and other material and non-material damage. Allegro Opt Sp. z o. o. shall not be responsible for any damage resulting from the failure to follow these instructions. The manufacturer reserves the right to make changes in the manual.

## PL NAŚWIETLACZ LED

- Napięcie znamionowe, częstotliwość.
- Moc znamionowa.
- Strumień świetlny.
- Nominalny użyteczny strumień świetlny (360°).
- Klasa energetyczna.
- Temperatura barwowa.
- Nie jest kompatybilny ze ściemniaczem.
- Wskaźnik oddawania barw.
- Nominalny kąt promieniowania.
- Żywotność nominalna.
- Zapewniona ochrona przed kurzem i strumieniami wody.
- Cykle ON/OFF.
- Ochrona przed uderzeniami mechanicznymi.
- Bez ultrafioletu.
- Bez rtęci.
- Zgodność z normami ekoprojektu i etykietowania energetycznego obowiązującymi od 01.09.2021 r.
- Temperatura pracy.
- Produkt spełnia wymagania dyrektyw UE.
- Minimalna odległość od oświetlanego obiektu.
- Klasa I. Produkt, w którym ochronę przed porażeniem prądem zapewnia nie tylko podstawowa izolacja, ale także dodatkowe zabezpieczenia, tj. dodatkowy obwód ochronny, do którego należy podłączyć przewód ochronny stałej instalacji zasilającej.
- Produkt może być instalowany i eksploatowany w/na powierzchni wykonanej z materiałów palnych.
- Tylko do użytku zewnętrznego.
- Natychmiast wymień uszkodzoną osłonę lampy. Nie używaj produktu, jeśli zewnętrzna bańka jest pęknięta lub uszkodzona.

- Niebezpieczeństwo porażenia prądem.
- Niewymienne źródło światła LED.

## OCHRONA ŚRODOWISKA

24. Zgodnie z przepisami Ustawy o WEEE zabronione jest umieszczanie łącznie z innymi odpadami zużytego sprzętu oznakowanego symbolem przekreślonego kosza. Użytkownik, chcąc pozbyć się sprzętu elektronicznego i elektrycznego, jest zobowiązany do oddania go do punktu zbierania zużytego sprzętu. W sprzęcie nie znajdują się składniki niebezpieczne, które mają szczególnie negatywny wpływ na środowisko i zdrowie ludzi.

## PRZEZNACZENIE I ZASTOSOWANIE PRODUKTU

Produkt przeznaczony do oświetlania przestrzeni publicznych, przemysłowych, a także magazynów i budynków.

## INSTRUKCJE INSTALACJI

Instalacja musi być wykonana przez elektryka lub osobę upoważnioną. Przed instalacją przeczytaj instrukcję obsługi. **Wszelkie czynności montażowe lub konserwacyjne należy wykonywać przy wyłączonym zasilaniu.** Aby zamontować naświetlacz LED na powierzchni:

- Wywierć 2 otwory w powierzchni i zamocuj dyble w otworach (brak w zestawie) (Rys.1);
  - Podłączyć przewody **L, N**  do sieci ~230V, 50/60Hz w zewnętrznej puszcze za pomocą kostki elektrycznej (brak w zestawie) (Rys.2). Końce przewodów należy zaizolować na odpowiednią długość;
  - Zamocuj naświetlacz LED za pomocą śrub (Rys.3);
  - Wyreguluj kąt nachylenia i dokręć śruby (Rys.4).
- Przed pierwszym użyciem należy sprawdzić, czy instalacja mechaniczna i podłączenie elektryczne zostały wykonane prawidłowo.

## CHARAKTERYSTYKA FUNKCJONALNA

Ten produkt powinien być używany wyłącznie na zewnątrz.

## KONSERWACJA I INSTRUKCJE BEZPIECZEŃSTWA

**Wszelkie prace konserwacyjne należy wykonywać po odłączeniu zasilania i ostygnięciu produktu.**

Czyścić tylko miękką i suchą szmatką. Nie używaj detergentów chemicznych. Nie zakrywaj produktu. Zapewnij swobodny dostęp powietrza. LED produkt może nagrzewać się do wyższej temperatury. Produkt może być zasilany tylko napięciem znamionowym lub napięciem w podanym zakresie. Zabrania się użytkowania produktu z uszkodzoną instalacją elektryczną lub miejscami połączeń. UWAGA! Nie patrz bezpośrednio na wiązkę światła LED. Zabrania się używania produktu z uszkodzonym dyfuzorem. Produkt nie może być użytkowany w niekorzystnych warunkach np. drgania, wybuchowa atmosfera powietrza, opary lub opary chemiczne itp. Wymiana źródła światła w oprawie jest niemożliwa. Należy wymienić całą oprawę w przypadku uszkodzenia źródła światła. Zużyty lub uszkodzony naświetlacz należy zutylizować zgodnie z przepisami obowiązującymi w tym zakresie.

Nieprzestrzeganie tych instrukcji może skutkować m.in. pożarem, oparzeniami, porażeniem prądem i innymi szkodami materialnymi i niematerialnymi. Allegro Opt Sp. z o.o. nie ponosi odpowiedzialności za szkody powstałe w wyniku nieprzestrzegania niniejszej instrukcji. Producent zastrzega sobie prawo do wprowadzania zmian w instrukcji.

**DE**  
**LED FLUTLICHT**

1. Nennspannung, Frequenz.
2. Nennleistung.
3. Bemessungslichtstrom.
- 3.1. Nomineller Nutzlichtstrom (360°).
- 3.2. Energieeffizienzklasse.
4. Farbtemperatur.
5. Nicht kompatibel mit Beleuchtungsdimmer.
6. Farbwiedergabeindex.
7. Nomineller Abstrahlwinkel.
8. Nominale Lebensdauer.
9. Schutz gegen Staub und Strahlwasser vorhanden.
10. EIN/AUS-Zyklen.
11. Schutz gegen mechanische Einwirkungen.
12. UV-frei.
13. Quecksilberfrei.
14. Einhaltung der ab 01.09.2021 geltenden Standards für Ökodesign und Energiekennzeichnung.
15. Arbeitstemperatur.
16. Produkt erfüllt Anforderungen der EU-Richtlinien.
17. Der Mindestabstand zum beleuchteten Objekt.
18. Klasse I. Ein Produkt, bei dem der Schutz gegen elektrischen Schlag nicht nur durch eine Basisisolierung, sondern auch durch zusätzliche Sicherheitsmaßnahmen gewährleistet ist, d. h. eine zusätzliche Schutzschaltung, an die der Schutzleiter der festen Einspeiseanlage angeschlossen werden muss.
19. Das Produkt kann auf einer Oberfläche aus normal entflammaren Materialien installiert und betrieben werden.
20. Nur für den Außenbereich.
21. Ersetzen Sie sofort die beschädigten Lampenabdeckung. Verwenden Sie das Produkt nicht, wenn der Außenkolben gesprungen oder gebrochen ist.
22. Stromschlaggefahr.
23. LED-Lichtquelle kann nicht ersetzt werden.

**UMWELTSCHUTZ**

24. Gemäß den Bestimmungen des WEEE-Gesetzes ist es verboten, Altgeräte, die mit dem Symbol einer durchgestrichenen Mülltonne gekennzeichnet sind, zusammen mit anderen Abfällen zu entsorgen. Der Benutzer, der elektronische und elektrische Geräte entsorgen möchte, ist verpflichtet, diese an einer Sammelstelle für Altgeräte abzugeben. Das Gerät enthält keine gefährlichen Komponenten, die sich besonders negativ auf die Umwelt und die menschliche Gesundheit auswirken.

**VERWENDUNG UND ANWENDUNG DES PRODUKTS**

Dieses Produkt ist für die Beleuchtung des öffentlichen oder industriellen Raums, auch von Lagerhallen und Gebäudekonstruktionen bestimmt.

**INSTALLATIONSANLEITUNG**

Die Installation muss von einem Elektriker oder einer autorisierten Person durchgeführt werden. Lesen Sie vor der Installation die Bedienungsanleitung. **Jegliche Montage- oder Wartungsarbeiten, die bei ausgeschalteter Stromversorgung durchgeführt werden müssen.** Um das LED Flutlicht an der Oberfläche zu installieren:

1. Bohren Sie 2 Löcher in die Oberfläche und befestigen Sie die Dübel in den Löchern (Nicht im Set enthalten) (Abb.1);

2. Verbinden Sie die **L**, **N** - und  $\oplus$  -Drähte mit dem ~ 230 V, 50 / 60 Hz-Netz mit einem Außenanschlusskasten und einer Schraubklemme (Nicht im Set enthalten) (Abb.2). Die Enden der Drähte müssen auf die entsprechende Länge isoliert werden;
  3. LED Flutlicht mit Schrauben befestigen (Abb.3);
  4. Stellen Sie den Neigungswinkel ein und ziehen Sie die Schrauben an der Halterung fest (Abb.4).
- Vor dem ersten Gebrauch muss überprüft werden, ob die mechanische Installation und der elektrische Anschluss korrekt ausgeführt wurden.

**FUNKTIONELLE EIGENSCHAFTEN**

Dieses Produkt ist nur für äußere Verwendung.

**BETRIEBSHINWEISE UND WARTUNG**

**Die Wartung bei ausgeschalteter Versorgung und nach Erkalten des Produkts durchführen.** Nur mit weichen und trockenen Stoffen säubern. Keine chemischen Reinigungsmittel verwenden. Das Produkt nicht bedecken. Für ungehinderte Luftzufuhr sorgen. Das LED Flutlicht kann sich aufheizen. Das Produkt kann nur mit Nennspannung oder Spannung innerhalb des angegebenen Bereichs geliefert werden. Es ist verboten, das Produkt mit beschädigten elektrischen Leitungen oder Anschlussstellen zu verwenden. **ACHTUNG!** Nicht starr auf die Lichtquelle der LED-Diode blicken. Es ist verboten, das Produkt mit beschädigter Abdeckung zu verwenden. Das Produkt darf an keinem Ort benutzt werden, an dem ungünstige Umgebungsbedingungen herrschen, z.B. Vibrationen u.ä. Produkt ist mit nicht austauschbarer Lichtquelle vom Typ LED. Das Produkt kann nicht repariert werden, wenn die Lichtquelle beschädigt ist. Gebrauchte oder beschädigte Produkte sind gemäß den geltenden Vorschriften zu entsorgen. Die Nichtbeachtung dieser Anweisungen kann zu den z.B. Feuer, Verbrennungen, Stromschlag, Körperverletzung und andere materielle und immaterielle Schäden führen. Allegro Opt Sp. z o. o haftet nicht für Schäden, die aus der Nichtbeachtung dieser Anweisungen resultieren. Der Hersteller behält sich das Recht vor, Änderungen in der Anleitung vorzunehmen.

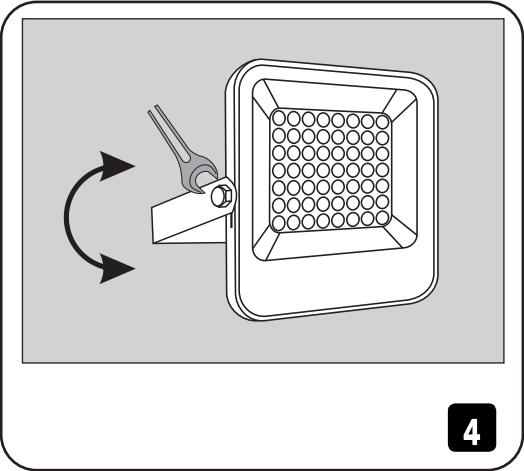
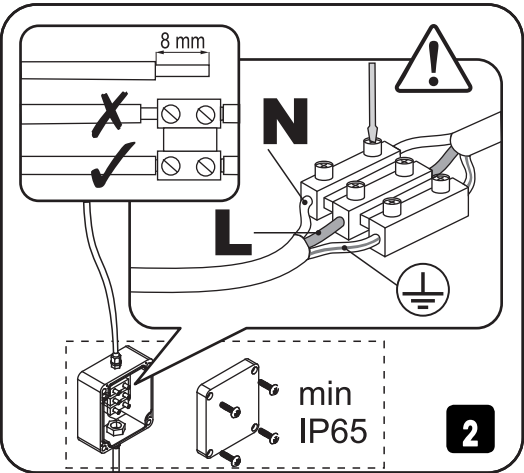
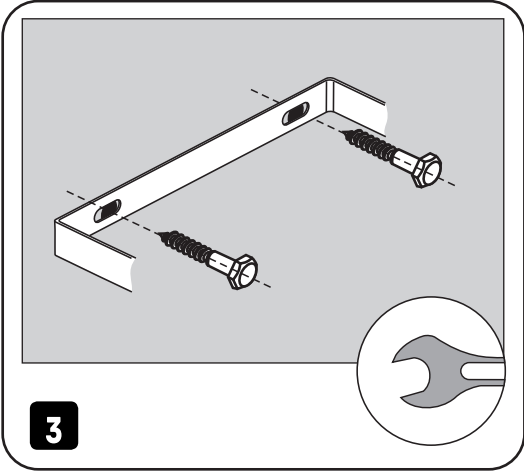
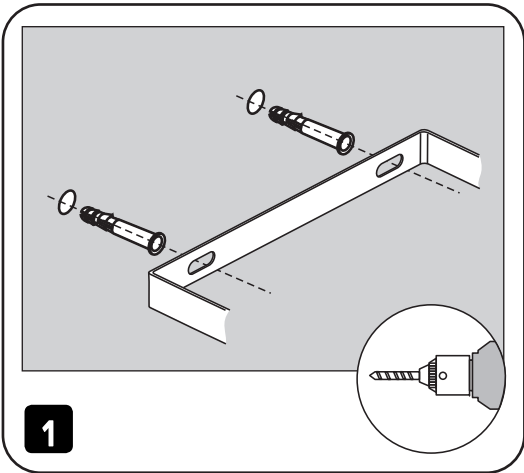



**(EN)** Not included  
**(PL)** Nie ma w zestawie  
**(DE)** Nicht im Set enthalten