

## TECHNISCHE KARTE



LED-Schienenleuchte



Gemäß den Bestimmungen des WEEE-Gesetzes ist es verboten, Altgeräte, die mit dem Symbol einer durchgekreuzten Mülltonne gekennzeichnet sind, zusammen mit anderen Abfällen zu entsorgen. Der Benutzer, der elektronische und elektrische Geräte abgeben möchte, ist verpflichtet, diese an einer Sammelstelle für Altgeräte abzugeben. Das Gerät enthält keine gefährlichen Bestandteile, die sich besonders negativ auf die Umwelt und die menschliche Gesundheit auswirken.

# VIDEX®

## VIDEX-TOR-20W-BLACK

### INDEX: VLE-TR04-204B

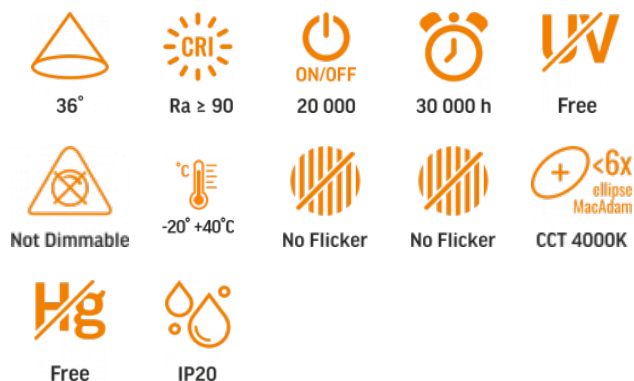

## GARANTIE 3 JAHRE



Neutral White / Neutralny biały / Neutralni bila / Blanc neuter / Neutrálna biela / Neutraal wit / Semleges feher / Nevtralno bela / Neutralno bijela / Neutralweiß / Alb neutru / Neutralus balta / Neitrāls balta / Neutraalne valge / Нейтрално бяла / Bianco neutro.

## Allgemeine Parameter

**Lichtquelle oder Produkt mit integrierter Lichtquelle** Lichtquelle

**Austauschbare Lichtquelle** vom Hersteller

## Art der Lichtquelle

**Energieeffizienzklasse** F

**Dimmbar** nein

**Gerichtete (DLS) oder nicht gerichtete (NDLS) Lichtquelle** DLS

**Farblich abstimmbare Lichtquelle** nein

**Netzbetriebene (MLS) oder nicht netzbetriebene (NMLS) Lichtquelle** MLS

**Technologie** LED

## Elektrische Parameter

**Leistung** 20 W

**Hochspannung** AC 220-240 V, 50/60 Hz

**Maximale Stromstärke** 170 mA

**Verbindungsschnittstelle** 2 Wires Busbar

**Schutzklasse gegen elektrischen Schlag** II

**Verschiebungsfaktor (cos φ1)** 0.7

**Energieverbrauch im Betriebsmodus der Lichtquelle (kWh/1000h)** 20

## Photometrische Parameter

**Useful luminous flux (Φuse)** 1600 Lm

**Farbtemperatur des Lichts** 4000K (neutralweiß)

**Streuwinkel** 36°

**Lichtqualität** Ra > 90

**Ein/Aus-Zyklen** 20000

**Arbeitsressource (L70B50)** 30000 Std

**Der Wert des nutzbaren Lichtstroms** in einem engen Kegel (90°)

**Chromatizitätskoordinaten (x)** 0.38

**Chromatizitätskoordinaten (y)** 0.38

**Farbwiedergabeindexwert R9** >0

**Flimmerkennzahl (Pst LM)** ≤1

**Stroboskopeffektkennzahl (SVM)** ≤0.4

**Farbkonsistenz in MacAdam-Ellipsen (SDCM)** <6 (4000K)

<b>CRI MIN</b>	Ra 90
<b>CRI MAX</b>	Ra 95

## Zusätzliche Information

<b>Ort der Installation</b>	Stromschiene
<b>Einsatzumgebung</b>	innerhalb
<b>Farbe des Gehäuses</b>	Schwarz
<b>Diffusor material</b>	PMMA (Acrylglas)
<b>Mindestabstand zum beleuchteten Objekt</b>	0.5 m
<b>UV-Strahlung</b>	nein
<b>Umgebungstemperaturbereich</b>	-20° +40°C
<b>Geeignet für die Installation auf normal entflammaren Oberflächen</b>	ja
<b>Quecksilbergehalt</b>	nein
<b>Schutzklasse, IP</b>	IP20
<b>Gehäusematerial</b>	Aluminiumlegierung

## Maße

<b>Strichcode</b>	5904405541456
<b>Im Paket</b>	1 Stk.
<b>Höhe</b>	156 mm
<b>Menge in der Kiste</b>	20 Stk.
<b>Breite</b>	66 mm
<b>Tiefe</b>	66 mm

## Warenkennzeichnungsschilder

<b>Verpackungskennzeichnung</b>	Recycling von Abfällen, CE, Entsorgungsmethode
---------------------------------	--







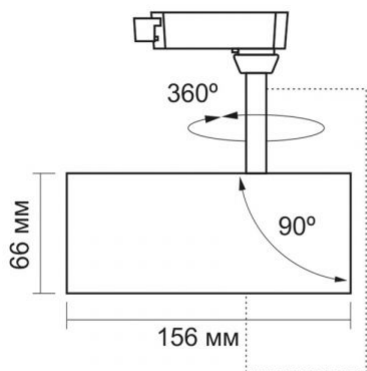







**VIDEX®****VIDEX-TOR-20W-BLACK****INDEX: VLE-TR04-204B**

### INDEX: VLE-TR04-204B



Technische Änderungen vorbehalten. Die darin enthaltenen Daten Material ist nicht rechtlich bindend.

Allegro opt Sp. z o.o., ul. Mierzeja Wiślana 11,  
30-732 Krakow, Polen.

-  Das Produkt muss in Innenräumen verwendet werden
-  Schutzklasse gegen elektrischen Schlag II - wird nicht nur durch Basisisolierung, sondern auch durch doppelte oder verstärkte Isolierung gewährleistet
-  Mindestabstand zum beleuchteten Objekt  
0,5 m
-  Das Produkt kann in/auf normal entflammaren Oberflächen installiert und verwendet werden
-  Abfallverwertung nach Ablauf der Lebensdauer des Produkts
-  Das Produkt entspricht den Anforderungen der EU-Richtlinien
-  Es ist verboten, Altgeräte, die mit dem Symbol einer durchgestrichenen Mülltonne gekennzeichnet sind, mit dem Restmüll zu entsorgen
-  36° — Bewerteter Abstrahlwinkel
-  Ra > 90 — Farbwiedergabeindex
-  ON/OFF 20 000 — Nenn-Ein/Aus-Zyklen
-  30 000 h — Nominelle Lebensdauer (Stunden)
-  Free — Das Produkt emittiert kein ultraviolettes Licht
-  Not Dimmable — Das Produkt ist nicht kompatibel mit Lichtreglern
-  -20°-40°C — Betriebstemperaturbereich
-  No Flicker — Das Flimmern des Lichts überschreitet nicht den zulässigen Wert
-  No Flicker — Das Produkt hat minimales Flimmern, das keine Unannehmlichkeiten oder Gefahr verursachen sollte
-  SDCM CCT 4000K — Farbkonsistenz in MacAdam-Ellipsen (SDCM)
-  Free — Das Produkt enthält kein Quecksilber
-  IP20 — Schutzklasse gegen Staub und Feuchtigkeit. Schutz vor festen Objekten größer als 12 mm; kein Schutz vor Feuchtigkeit