

TECHNISCHE KARTE



LED-Leuchte mit Bewegungsmelder



Gemäß den Bestimmungen des WEEE-Gesetzes ist es verboten, Altgeräte, die mit dem Symbol einer durchgekreuzten Mülltonne gekennzeichnet sind, zusammen mit anderen Abfällen zu entsorgen. Der Benutzer, der elektronische und elektrische Geräte abgeben möchte, ist verpflichtet, diese an einer Sammelstelle für Altgeräte abzugeben. Das Gerät enthält keine gefährlichen Bestandteile, die sich besonders negativ auf die Umwelt und die menschliche Gesundheit auswirken.

VIDEX®



GARANTIE 2 JAHRE

NEUTRAL WHITE



Neutral White / Neutralny biały / Neutralni bila / Blanc neuter / Neutrálna biela / Neutraal wit / Semleges feher / Nevtralno bela / Neutralno bijela / Neutralweiß / Alb neutru / Neutrus balta / Neitrāls balta / Neutraalne valge / Нейтрално бяла / Bianco neutro.

Allgemeine Parameter

Lichtquelle oder Produkt mit integrierter Lichtquelle	Lichtquelle
Austauschbares Netzteil	-
Austauschbare Lichtquelle	nein

Art der Lichtquelle

Energieeffizienzklasse	F
Dimmbar	nein
Technologie	LED

Elektrische Parameter

Leistung	20 W
Hochspannung	AC 220-240 V, 50/60 Hz
Kabellänge	20 cm

VIDEX-FLOOD-LED-PIR-LUCA-20W-NW

INDEX: VLE-F2e-205W-S

Maximale Stromstärke	96 mA
Verbindungsschnittstelle	Freier Draht
Schutzklasse gegen elektrischen Schlag I	

Photometrische Parameter

Useful luminous flux (Φuse)	1800 Lm
Farbtemperatur des Lichts	5000K (neutralweiß)
Spitzenlichtintensität	1350 cd
Streuwinkel	90°
Lichtqualität	Ra > 80
Ein/Aus-Zyklen	20000
Arbeitsressource (L70B50)	30000 Std
Der Wert des nutzbaren Lichtstroms	in einem breiten Kegel (120°)
Beleuchtungsschwelle für den Sensor	10-2000 Lx
CRI MIN	Ra 80
CRI MAX	Ra 88

Zusätzliche Information

Vertikaler Einstellbereich	180°
Ort der Installation	Decke, Ebene Fläche, Wand
Einsatzumgebung	draußen
Aufprallschutz	IK07
Farbe des Gehäuses	Weiß
Diffusor material	Polycarbonat (PC)
Mindestabstand zum beleuchteten Objekt	0.5 m

VIDEX®

VIDEX-FLOOD-LED-PIR-LUCA-20W-NW

INDEX: VLE-F2e-205W-S

UV-Strahlung	nein
Bewegungssensor	Ja
Sensorart	PIR
Sensor Verzögerungszeit	10 s - 7 min
Sensor Erfassungswinkel	120°
Sensorerkennung Abstand	2 - 8 m
Umgebungstemperaturbereich	-20° +50°C
Quecksilbergehalt	nein
Schutzklasse, IP	IP65
Gehäusematerial	Aluminiumlegierung

Maße

Strichcode	5904405541159
Im Paket	1 Stk.
Höhe	159 mm
Menge in der Kiste	20 Stk.
Breite	140 mm
Tiefe	54 mm

Warenkennzeichnungsschilder

Verpackungskennzeichnung	Recycling von Abfällen, CE, Entsorgungsmethode
---------------------------------	--



VIDEX[®]

VIDEX-FLOOD-LED-PIR-LUCA-20W-NW

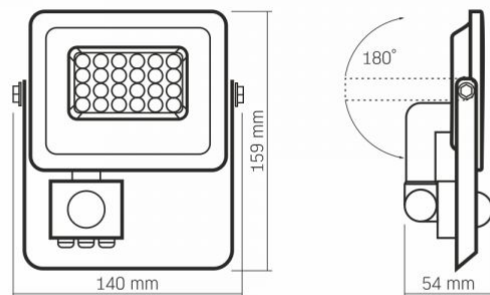
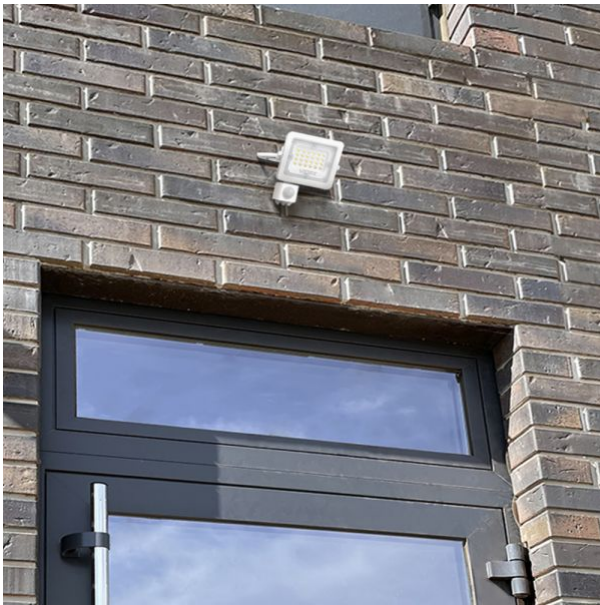



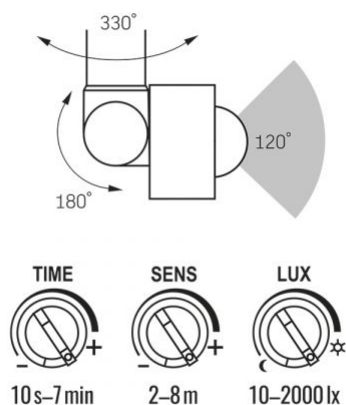











INDEX: VLE-F2e-205W-S

INDEX: VLE-F2e-205W-S



Technische Änderungen vorbehalten. Die darin enthaltenen Daten Material ist nicht rechtlich bindend.

Allegro opt Sp. z o.o., ul. Mierzeja Wiślana 11,
30-732 Krakow, Polen.

-  Das Produkt muss im Freien verwendet werden
-  Schutz gegen elektrischen Schlag Klasse I. Ein Produkt, bei dem das Mittel zum Schutz gegen elektrischen Schlag neben der Grundisolierung ein zusätzlicher Schutzkreis ist, der mit der Erdung des Stromversorgungsnetzes verbunden ist
-  Mindestabstand zum beleuchteten Objekt
0,5 m
-  Abfallverwertung nach Ablauf der Lebensdauer des Produkts
-  Das Produkt entspricht den Anforderungen der EU-Richtlinien
-  Es ist verboten, Altgeräte, die mit dem Symbol einer durchgestrichenen Mülltonne gekennzeichnet sind, mit dem Restmüll zu entsorgen
-  — Bewerteter Abstrahlwinkel
90°
-  — Ra > 80 - Farbwiedergabeindex
Ra > 80
-  — Nenn-Ein/Aus-Zyklen
ON/OFF
20 000
-  — Das Produkt hält einen mittleren Schlag aus (z. B. von einem stumpfen Gegenstand)
IK07
-  — Nominelle Lebensdauer (Stunden)
30 000 h
-  — Das Produkt emittiert kein ultraviolettes Licht
Free
-  — Das Produkt ist nicht kompatibel mit Lichtreglern
Not Dimmable
-  — Betriebstemperaturbereich
-20°C +50°C
-  — Das Produkt enthält kein Quecksilber
Free
-  — Schutzklasse gegen Staub und Feuchtigkeit. Das Produkt hat vollständigen Schutz gegen Staub und Wasserstrahlen aus allen Richtungen
IP65